

# Plnění Subpodu

Nyní, když je Subpod v zemi, je čas přidat podestýlku a žížaly.

## Co budete potřebovat:

- 400–450 kalifornských žížal včetně již hotového vermikompostu (500 g)
- Navlhčená textilie na přikrytí žížal (je součástí balení)
- 8 poctivých hrstí podestýlkového materiálu (zvolte jakýkoliv z níže uvedených)
  - Natrhaný starý papír, noviny, atp.
  - Krabice od Subpodu (roztrhaná na malé kousky)

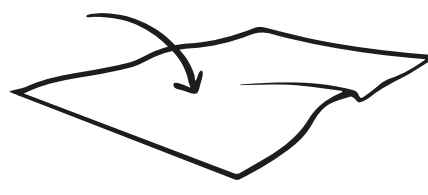
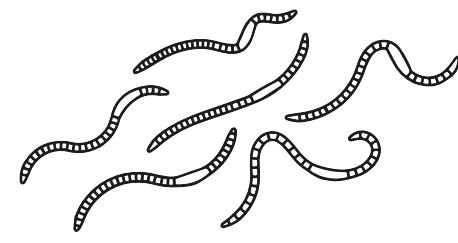
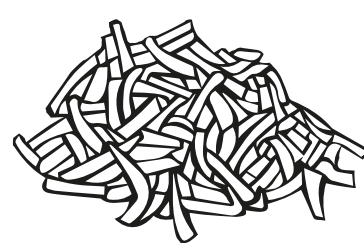

**1** Navlhčený materiál na vytvoření podestýlky vložte na dno Subpodu.

**2** Přidejte násadu kalifornských žížal.

**3** Přikryjte navlhčenou textilií.

\*Takto postupujte v obou komorách.

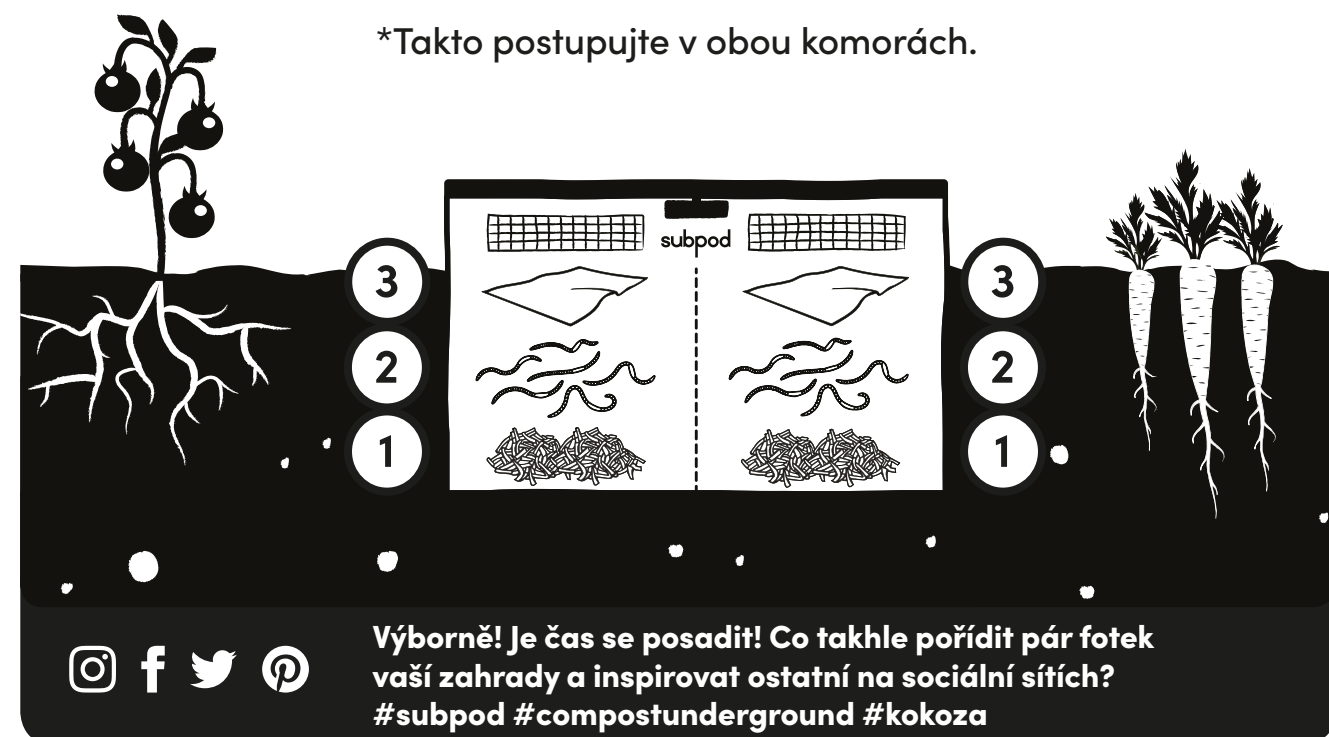

Výborně! Je čas se posadit! Co takhle pořídít pár fotek vaší zahrady a inspirovat ostatní na sociální sítích?  
#subpod #compostunderground #kokoza

subpod

# Krmení žížal ve vašem Subpodu

Subpod je něco jako dítě nebo domácí zvířátko – jen vyžaduje mnohem méně péče a údržby. Abyste dosáhli nejlepších výsledků, je třeba jej dobře krmit a starat se o něj. Zde je několik obecných tipů:

Po osídlení vašeho Subpodu kalifornskými žížalami je týden nekrmte – pomůžete jim tak se zabydlet v novém prostředí.

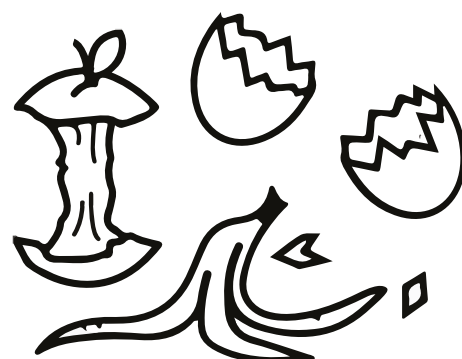

**1** Žížaly krmte organickými zbytky, ale nepřekrmujte je.

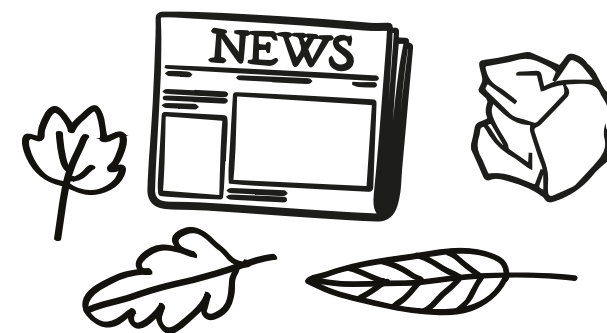

**2** Při každém krmení přidávejte suchý materiál (karton, listí, hobliny, ...).

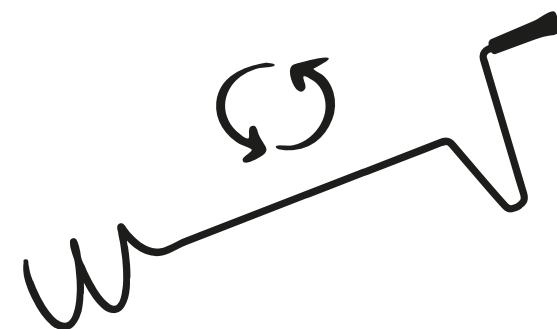

**3** Při každém krmení hmotu provzdušňujte (kypřičem kompostu, lopatkou, ...).

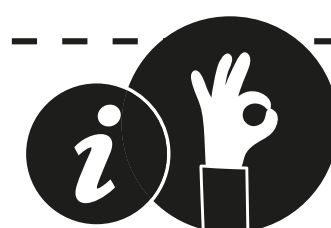

Informace o krmení najdete i na spodní straně víka vašeho Subpodu

## Informační podpora

Pro více informací nám napište na [poradime@kokoza.cz](mailto:poradime@kokoza.cz) nebo navštivte [www.subpod.com](http://www.subpod.com) či [www.kokoza.cz](http://www.kokoza.cz), přidejte se ke komunitě [growhub.subpod.com](http://growhub.subpod.com), nebo do facebookové skupiny „Vermikompostování a Subpod“ [www.facebook.com/groups/280160007385684](https://www.facebook.com/groups/280160007385684), kde získáte další rady i osobní konzultace kompostování.

Věděli jste, že ...?

Žížaly určené pro kompostování, tedy kalifornské žížaly, dokáží zpracovat množství bioodpadu odpovídající jejich váze.

# Vítejte do Subpod rodiny! Jdeme na to!

subpod

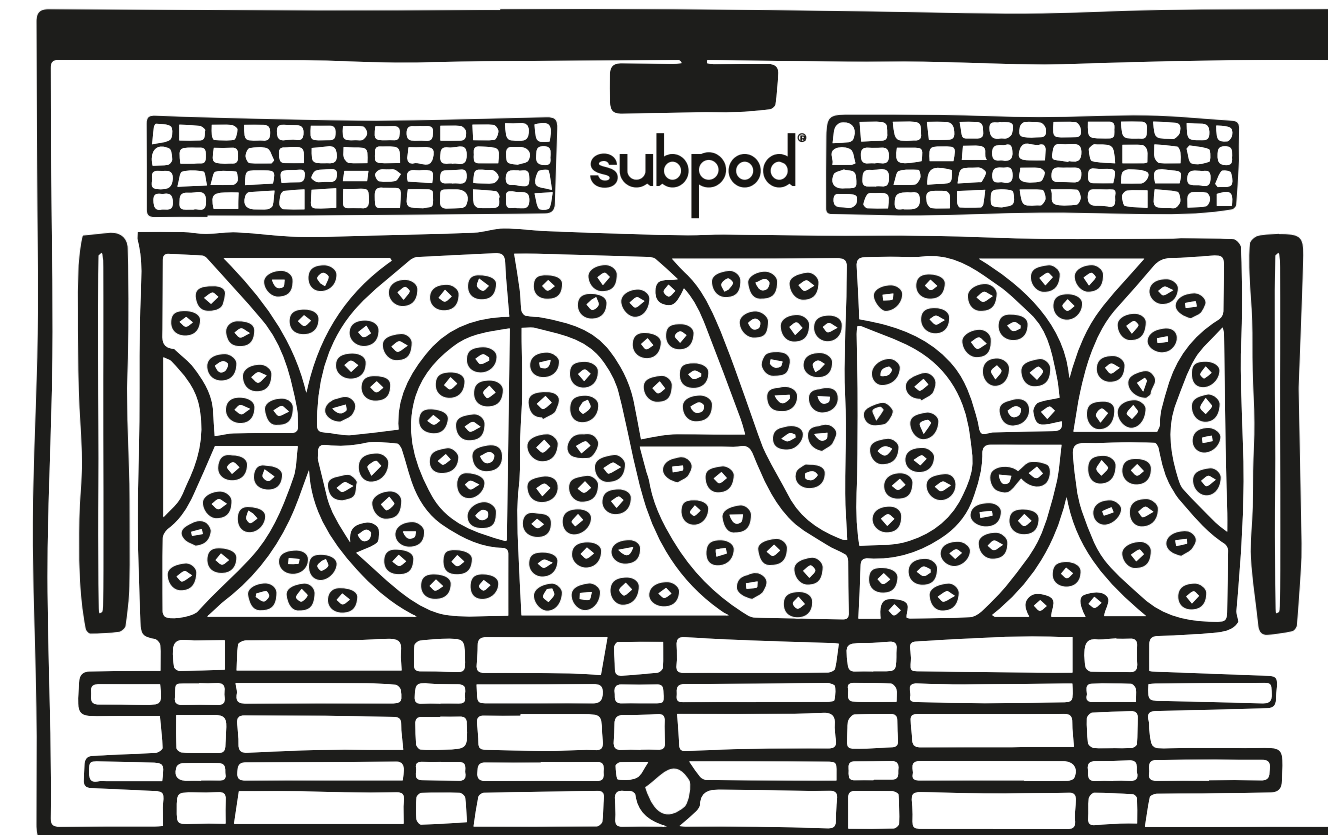

Stačí 4 jednoduché kroky:

- 1** Sestavte svůj Subpod
- 2** Uсад'te jej do půdy na vaší zahradě
- 3** Naplňte jej základním substrátem s kalifornskými žížalami
- 4** Nakrmte žížaly svým bioodpadem



Pokud potřebujete více informací, podívejte se na online manuál s obrázky a videem na [www.subpod.com/start](http://www.subpod.com/start)

# Sestavení Subpodu

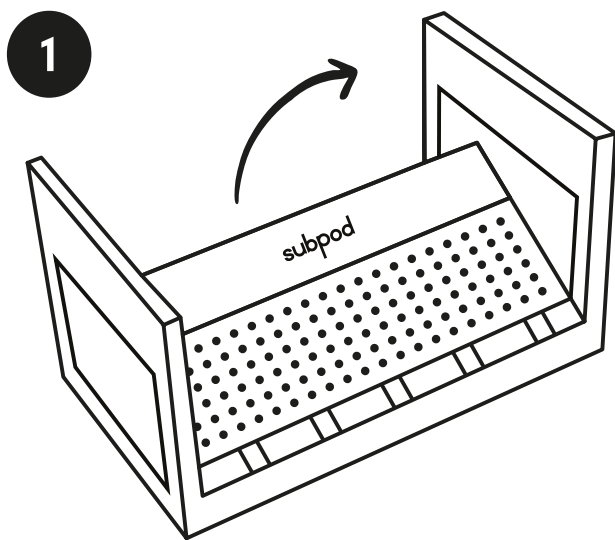

## Rozbalte a rozložte komponenty

Opatrně rozložte a postavte boční a přední stěny Subpodu směrem nahoru a zacvakněte panty (pozn.: pokud se stěny snadno samy nezvedají, zlehka zatlačte na panty v ohybu stěn směrem dolů). Pro pohodlnou manipulaci si můžete Subpod položit na přední stěnu a postupně navaknutím připevnit zbylé 3 stěny.

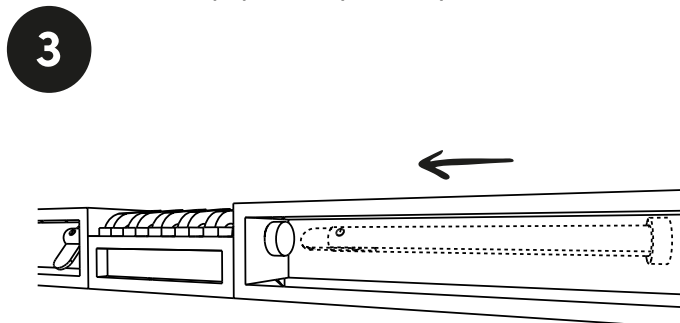

Vnitřní část

## Zacvakněte víko

Pro usazení víka nejprve opřete přední část víka na přední stěnu panelu. Poté pomalu sklápějte zadní část víka směrem ke 3 pantům na zadní stěně, dokud víko nedosedne. Nyní pořádně zatlačte tak, aby panty s víkem do sebe zacvakly. Zkontrolujte, že je víko pevně usazeno.

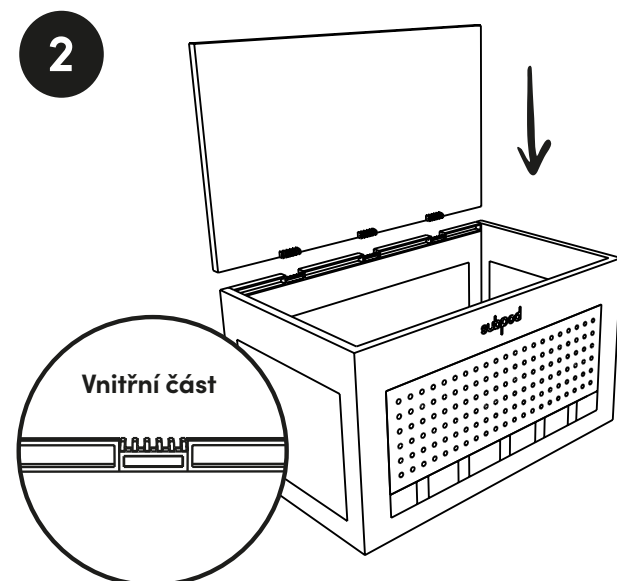

## Postavte panty vzhůru

Ujistěte se, že všechny 3 panty na zadní straně směřují přímo k obloze.

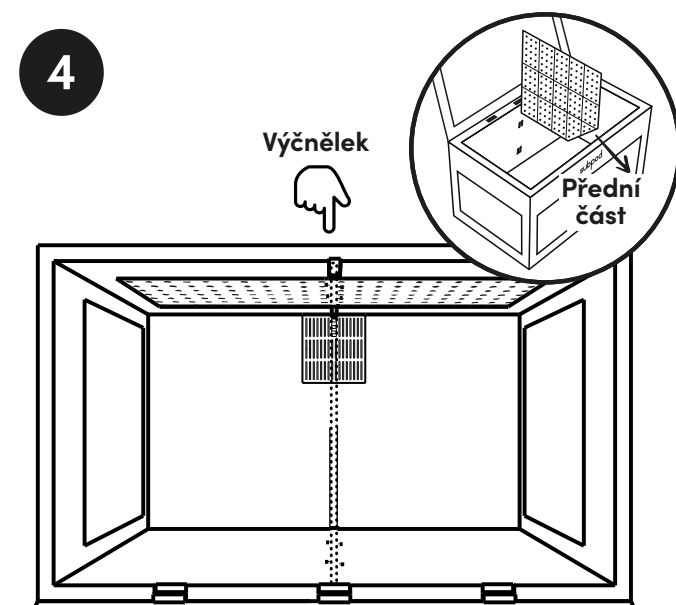

## Vložte rozdělovač

Uprostřed zadní a přední stěny Subpodu jsou výčnělky, do kterých lze rozdělovač zasunout. Vložte rozdělovač do Subpodu zešikma – pod úhlem, a zacvakněte jej do úchytů na zadní stěně. Poté zatáhněte za přední stěnu Subpodu směrem dopředu, abyste získali prostor pro zasunutí rozdělovače do výčnělku na přední stěně. Pro dokončení zatlačte rozdělovač směrem dolů tak, aby se dotýkal dna.

# Přípevnění podpěrného pantu

Otevřete víko a opřete jej o zeď, nebo požádejte někoho o pomoc, aby víko přidržel ve svislé poloze. Poté postupujte podle kroků 1-3, počínaje vložením šroubu do rozdělovače:

2 Pomocí šroubu s maticí připevněte protější kolínka kloubů do děr ve spodní straně víka.

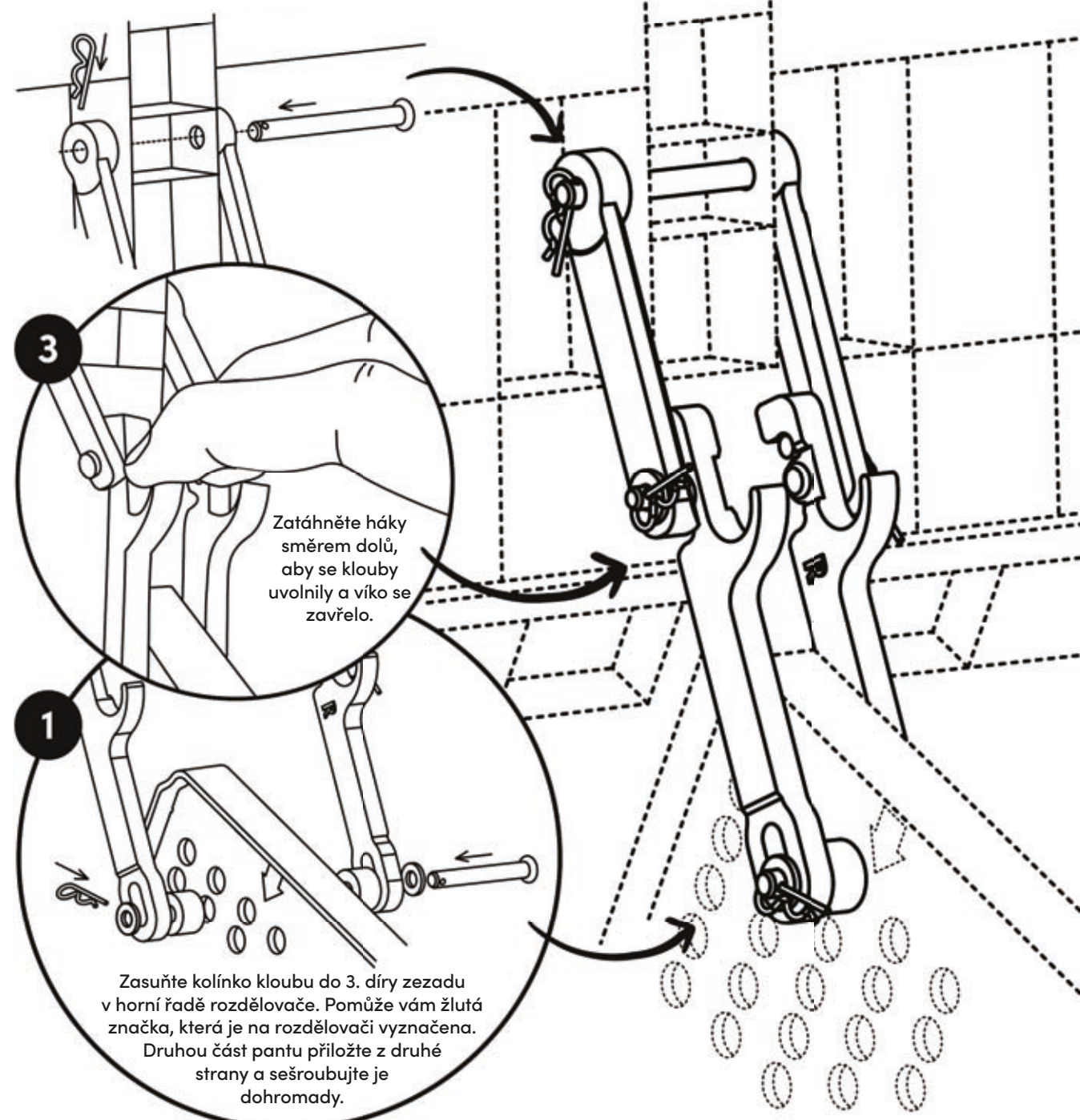

3 Zatáhněte háky směrem dolů, aby se klouby uvolnily a víko se zavřelo.

1 Zasuňte kolínko kloubu do 3. díry zezadu v horní řadě rozdělovače. Pomůže vám žlutá značka, která je na rozdělovači vyznačena. Druhou část pantu přiložte z druhé strany a sešroubujte je dohromady.



Montáž je hotová! Než svůj Subpod zakopete, můžete pořídít pár fotografií a sdílet je na sociálních sítích!

# Usazení Subpodu do půdy

Vyberte si místo pro váš Subpod! Doporučujeme jej zasadit společně s vašimi bylinkami a zeleninou do vyvýšeného záhonu, kde poslouží také jako sedátko k odpočinku!

## Co budete potřebovat:

- Rýč nebo lopata
- Konev nebo hadice

## Volitelný:

- Vodováha
- Metr

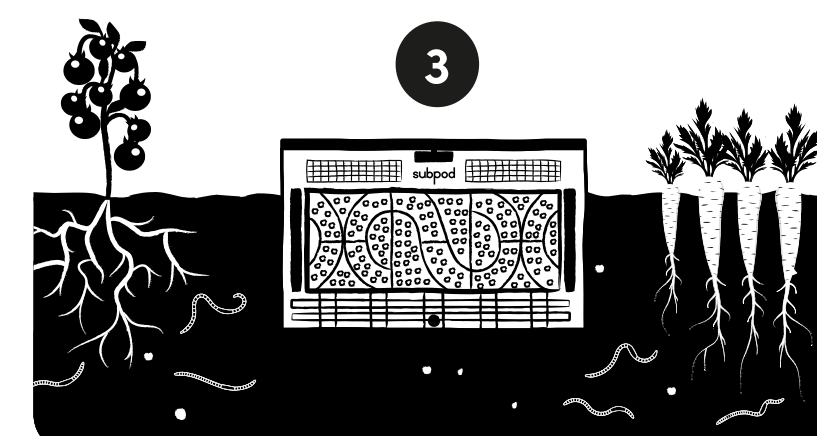
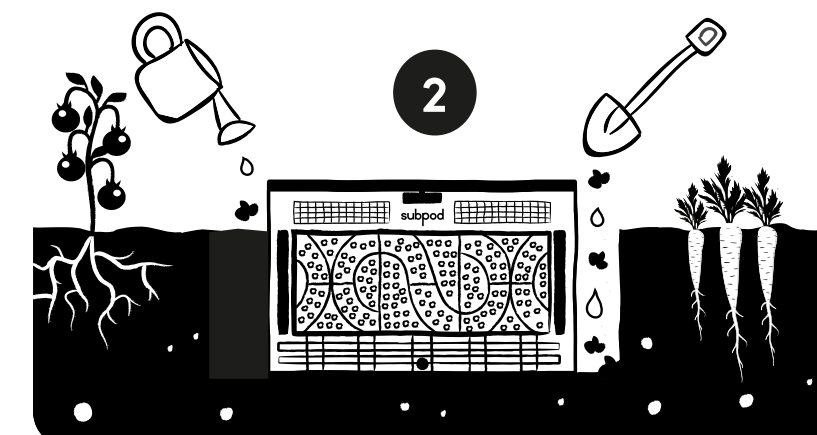
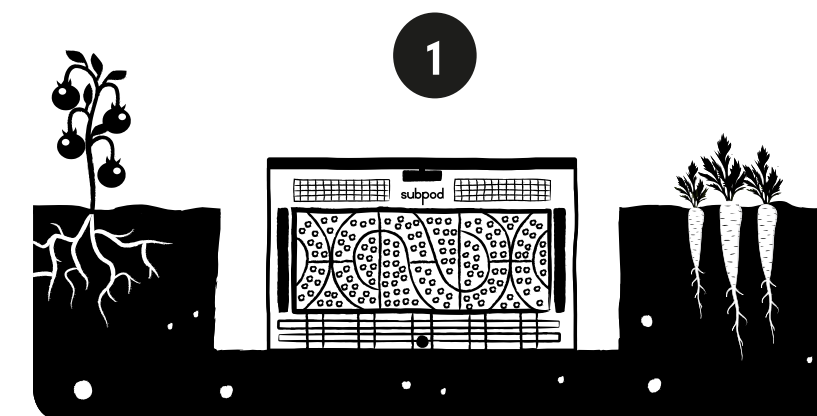

## Pojďme kopat!

1. Vykopejte díru o rozměrech: 85 cm (d) x 55 cm (š) x 31 cm (h).

To je asi o 8-10 cm větší rozměr než má samotný Subpod. Je důležité, aby horní panely pro proudění vzduchu, byly nad zemí.

2. Jakmile jste spokojeni s umístěním, od oka (nebo s vodováhou) zkontrolujte, zda je Subpod v rovině a případně upravte přidáním nebo odstraněním půdy. Volný prostor kolem Subpodu vyplňte zeminou a poté jej zalijte, aby se usadil na místě. Tento postup opakujte, dokud voda nedosáhne spodní části panelu pro proudění vzduchu.

3. Pokud používáte Subpod jako zahradní posezení, umístěte jej blíže k okraji vyvýšeného záhonu. Ponechte mezeru 3 cm od stěny záhonu, což umožní žízálam prolézat skrz přední stěnu do prostoru.